

Montagevejledning



Massivtræ

August 2013

Indholdsfortegnelse

Side

Før monteringen - reklamationsret	3
Modtagelse og opbevaring	4
Placering	4
Samling af bordplader	5
Fastgørelse	6
Fastgørelse af bordplader med forkantsliste	7
Fastgørelse af bagvægge	7
Fastgørelse af bordplader med gavlløsning	8
Samling af bordplader med dyvelløsning	8
Samling af bordplader med Unoflexløsning	9
Fastgørelse af endetræsbordplader	9
Opvaske-, vaskemaskiner og komfur	10
Frithængende bordplader, radiatorer og hulrum	10
Vask og rør	11
Udskæringer, kogeplader og komfur	11
Murværk	12
Bartoppe	12
Online vejledninger	12
Løse hulkehlister	12
Eksempler på montering	13

Før monteringen - reklamationsret

Først og fremmest vil vi ønske dig tillykke med din nye bordplade, som SPEKVA har skræddersyet netop til dig.

Træ er et levende materiale og netop derfor, er der nogle forhold, man skal være særlig opmærksom på ved montering af bordpladen.

Vi beder dig læse vejledningen grundigt før montering. Følger du vores anvisninger, får du en bordplade, som er let at vedligeholde, og samtidig vil du kunne glæde dig over træets smukke struktur og gode egenskaber som bordplade i mange år.

Som nogle af de eneste på markedet, tilbyder vi pløjede samlinger på vore produkter Prima, Classic og Royal. (Se vores website om pløjninger). En bordplade der er forstærket med pløjninger i alle samlinger er meget stærkere end en bordplade, der er glatlimet.

Den ekstra styrke det giver bordpladen, gør, at du som forbruger har et kvalitetsprodukt, der holder i mange år. Den kvalitet er vi hos SPEKVA så stolte over, at vi er villige til at give dig som forbruger 5 års garanti på produkterne Prima, Classic og Royal.

På Natura produkter, stangvarer (råplader) og integrerede tilbehørsprodukter som f.eks. vaske, vasketilbehør samt spots ydes der som udgangspunkt 2 års reklamationsret,

medmindre den pågældende leverandør af tilbehørsproduktet yder SPEKVA udvidet reklamationsret.

Garantierne gælder for materiale og produktionsfejl på produkterne under forudsætning af korrekt overholdelse af vores monterings- og vedligeholdelsesvejledning.

Der er ingen reklamationsret på plader i massivtræ med samlinger i gehring eller videre-solgte udstillingsplader.

Alle berettigede reklamationer udbedres uden regning. Forgæves eller uberettiget besøg vil kunne medføre fakturering. Vores servicemontører vil så vidt det er muligt tilbyde at udbedre en uberettiget reklamation efter regning, dog ikke uden forudgående accept fra køkken-butikken.

SPEKVA dækker ikke følgeomkostninger i tilfælde af forsinkelse eller som følge af mangler ved de leverede varer.

Opstår der spørgsmål under montering, kontakt da din forhandler.

Vi henviser i øvrigt til www.spekva.com, hvor du kan få yderligere oplysninger.

Modtagelse og opbevaring

Ved modtagelse beder vi dig undersøge, om emballagen er i hel og god stand, og om varerne stemmer overens med de varer, som står på fragtbrevet. Er der ikke anført bemærkninger på fragtbrevet, betragtes varen som godkendt af modtager.

Bordpladerne skal monteres inden 8 dage fra modtagelse. Opbevar pladerne i emballagen vandret på et plant underlag i rummet, hvor den skal monteres og med en rumtemperatur på ca. 20° C samt en luftfugtighed på 40 - 60 % i min. 2 døgn inden montering. Rummet skal i mindst 4 uger før montering have været opvarmet og ventileret.

SPEKVA har tilpasset bordpladen efter dine ønsker, og vi beder dig inden montering kontrollere, at bordpladen er udført i henhold til bestilling, da SPEKVA ikke dækker omkostninger ved af- og påmontering samt følgevirkninger heraf.

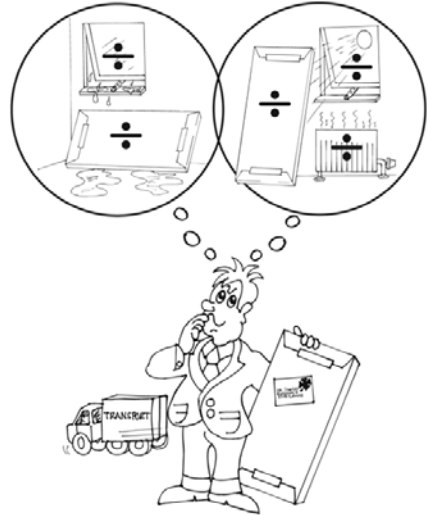

Placering

Træ er et levende materiale, som altid vil arbejde i takt med luftfugtigheden, der påvirkes af klimaet, f.eks. kulde, varme og fugt.

Pladen kan vandre i dybden +/- 5 mm pr. 600 mm.

Det er derfor vigtigt, at pladerne får plads til at "vandre" enten mod forkant eller mod bagkant med en fuge på 3-5 mm ved 600 mm dybde.

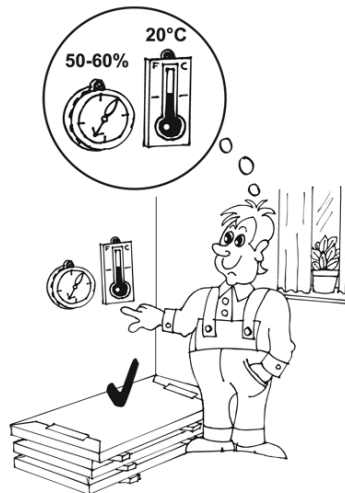

Samling af bordplader

Hvis der er top på skabet, skal det afmærkes, hvor beslagene skal være, og der skal laves en udskæring, så det senere er muligt at efterspænde inde fra skabet, når bordpladen er lagt på.

Den medfølgende smalfugemasse påføres i en tynd stribe langs over- og undersiden af pladen og virker som en fleksibel lim, der holder samlingen tæt. Hvid snedkerlim må ikke bruges.

Fra fabrikken er der monteret en fer i notgangen på den ene plade for at modvirke krumning i samlingen.

Beslagene monteres og pladerne spændes sammen, så samlingerne bliver helt tætte.

Efter tilspænding af beslag fjernes den overskydende smalfugemasse straks med en fugtig klud.

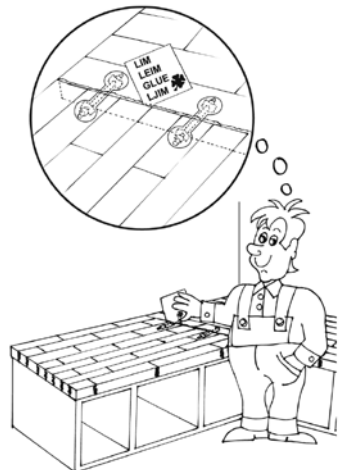
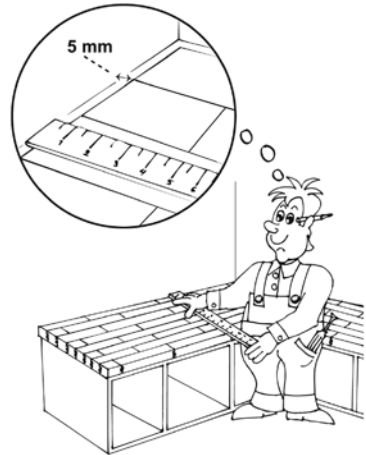

Fastgørelse

Bordpladen skal fastgøres i forkant, midtpå og i bagkant. Pladerne monteres med 3 rækker skruer i dybden og maks. 600 mm mellem hver skrue i bordpladens længderetning.

Skruer med spændeskiver skrues i midten af de forborede huller og op i pladen. Fastspænd bordpladen i bagkant, men spænd ikke skrueerne for hårdt, da dette forhindrer træets vanding.

Er bordpladens dybde over 800 mm, skal borehullerne være \varnothing 15 mm.

Hvis der ikke er top i skabene, anvendes de medfølgende vinkeljern på midten af skabsiderne.

Bordpladen skal altid understøttes og fastspændes. Hvor der ikke er skabe, monteres der lister, som understøtter bordpladen.

I evt. hulrum skal der pålimes alufolie, med den blanke side nedad, på undersiden af bordpladen samt etableres ventilation. Alufolien pålimes med den medfølgende smalfugemasse, inden pladen fastgøres.

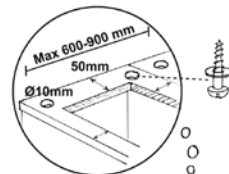
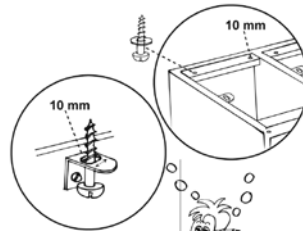
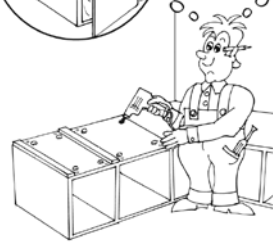
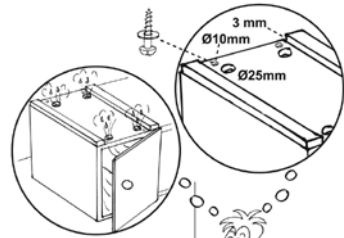

Fastgørelse af bordplader med forkantsliste

Bordplader med forkantsliste skal understøttes med de medsendte understøtningslister.

Understøtningslisterne monteres, i pladens dybde, på hver korpussamling og ved bordpladesamlinger, f.eks. ved hjørnepladeløsninger.

Herefter bores huller, Ø 10 mm i forkant og Ø 5 mm i bagkant af korpus ved siden af understøtningslisterne.

Herefter monteres de medfølgende vinkelbeslag på midten af understøtningslisterne, og bordpladen fastgøres herefter i forkant, midtpå og i bagkant.

Bordpladen skal altid understøttes og fastspændes. Hvor der ikke er skabe, skal der monteres lister som understøtter bordpladen.

I evt. hulrum skal der pålimes alufolie på bagsiden af bordpladen samt etableres ventilation.

Fastgørelse af bagvægge

For at undgå at pladerne trækker fugt og bliver krumme, skal man altid montere alufolie, med den blanke side mod muren, på bagsiden af bordpladen.

Dette vil forhindre fugt- og kuldeindtrængning.

Murværket skal være tørt før montering.

Sørg for at der er ventilationsafstand mellem murværk og bagvæg.

Fastgørelse af bordplader med gavlløsning

Glideskruerne er monteret i endetræet på vangeløsningerne for at undgå udtørring fra gulvvarme og vandindtrængning fra f.eks. gulvvask.

Det er vigtigt, at gavlløsningen understøttes af skabselementer eller sarg.

Bordpladen/gavlløsningen skal herefter fastgøres i forkant, midtpå og i bagkant. Pladerne monteres med 3 rækker skruer i dybden og maks. 600 mm mellem hver skrue i bordpladens længderetning.

Skruer med spændeskiver skrues i midten af de runde 10 mm huller og op i pladen. Spænd ikke skruerne for hårdt, da dette forhindrer træets vandring.

Er bordpladens dybde over 800 mm, skal borehullerne være Ø 15 mm, og der skal være flere rækker skruer i dybden (tommelfingerregel 1 skrue pr. 200 mm)

Hvis der ikke er top i skabe, anvendes de medfølgende vinkeljern på midten af skabsiderne.

Har du bestilt en gavlløsning, hvor skiftevis endetræ og sidetræ er synlig, gør vi opmærksom på, at der pga. træets vandring med tiden vil kunne forekomme niveauforskelle i overfladen.

OBS!! Gavlløsninger kan ikke bære skabselementer.

Samling af bordplader med dyvelløsning

Har du bestilt en dyvelløsning fra SPEKVA, er der monteret samlebeslag i pladerne.

Påfør vedlagte smalfugemasse på gavlens limflader. Pladerne trykkes sammen.

Beslagene spændes med vedlagte unbracnøgler. Husk at efterspænde.

Husk at aftørre overskydende smalfugemasse.

Er der medfølgende sarg eller beslag monteres disse.

OBS!! Gavlløsninger kan ikke bære skabselementer.

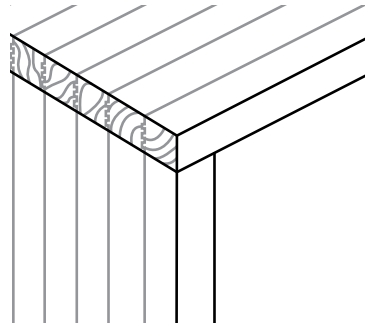

Samling af bordplader med Unoflexløsning

Har du bestilt en Unoflexløsning fra SPEKVA, er der monteret samlebeslag i pladerne.

Påfør vedlagte smalfugemasse på gavlens limflader. Pladerne trykkes sammen.

Beslagene spændes med vedlagte unbracognøgle. Husk at efterspænde.

Husk at aftørre overskydende smalfugemasse.

Er der medfølgende sarg eller beslag monteres disse.

OBS!! Gavlløsninger kan ikke bære skabselementer.

Se også online video om montage af Unoflex på www.youtube.com/SPEKVA

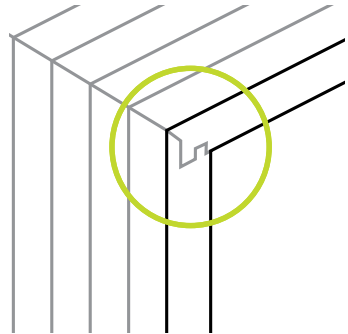

Fastgørelse af endetræsbordplader

Bordpladen skal fastgøres i forkant, midtpå og i bagkant. Pladerne monteres med 3 rækker skrue i dybden og maks. 600 mm mellem hver skrue i bordpladens længderetning.

Skrue med spændeskiver skrues i midten af de forborede huller i skabstoppen og op i bordpladen, som forbores med 3 mm bor.

Fastspænd bordpladen i bagkant, men spænd ikke skrue for hårdt, da dette forhindrer træets vandring.

Hvis der ikke er top i skabene, anvendes de medfølgende vinkelbeslag hvor der bores et hul på 10 mm på vinkelbeslagene, som monteres på midten af skabssiderne.

Opvaske-, vaskemaskiner og komfur

Over varmeafgivende kilder såsom opvaske-, vaskemaskine, komfur og varmtvandsbeholdere skal der monteres alufolie, med den blanke side nedad, på undersiden af bordpladen.

Alufolie pålimes med den medfølgende smalfugemasse, inden pladen fastgøres.

Alufolien skal dække hele bordpladedybden og gerne ind over sideskabene.

Frithængende bordplader, radiatorer og hulrum

Bordplader, med udhæng over 200 mm, skal altid forstærkes på undersiden for at undgå krumning, enten med sarg eller ved ilægning af jernforstærkning.

Alle bordplader, som monteres over noget varme-afgivende, skal påklæbes alufolie på undersiden.

Bordpladen skal altid understøttes, også i vindueskarme, og der skal ved montering over murværk altid påklæbes alufolie under bordpladen.

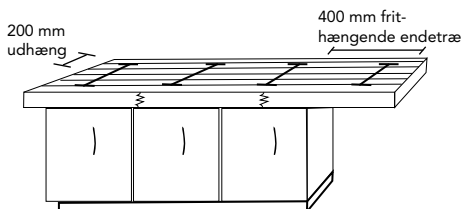
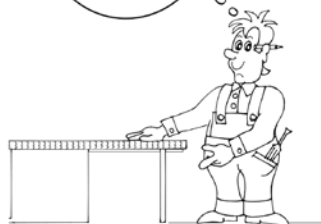
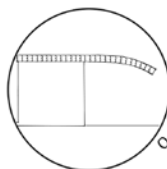

Udskæringer, kogeplader og komfur

Komfur og kogeplader må ikke placeres nærmere end 200 mm fra pladesamlinger og åben bordpladeende. Ved lukket samling/ende kant skal der mindst være 100 mm samt mindst 60 mm fra forkant.

Ved nedlægning af dobbelte kogeplader skal afstanden være mindst 200 mm, da træet ellers udtørres for kraftigt med revnedannelser til følge.

For at sikre, at bordpladen kan vandre, skal udskæringshuller altid være 3-5 mm større end emnet. Husk at skære fra bagsiden, så oprifter og ridser undgås.

Udskæringer skal forsegles grundigt med et tyndt lag smalfugemasse, og derefter påklæbes en alufoliestrimmel.

Ved fritstående komfur skal pladeenheder, der støder op til komfur, forsegles med smalfugemasse og påklæbes alustrimler.

Trods forseglingen kan der forekomme ubetydelige revnedannelser, der må accepteres som en naturlig følgevirkning af varmen, og som straks må efterbehandles med SPEKVA's plejemidler.

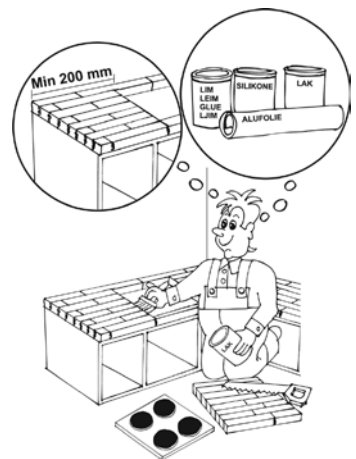

Vask og rør

Undgå at placere vask og vandrør i nærheden af samlinger. Der skal minimum være 200 mm til endekant.

Udskæringen til vask skal være 5 mm større end vasken (tjek skabelon), og udskæring til vandrør laves 3 mm større end røret. Ved brug af elektrisk stiksav skæres fra pladens underside, så oprifter og ridser undgås.

Udskæringer skal forsegles rigeligt med smalfugemasse eller syrefri silikone og være fuldstændig tætte, da utætheder kan give revner og misfarvninger af træet, som ikke senere kan repareres.

Ved montering af 2 vaske er det vigtigt, at der understøttes imellem disse. Afstanden mellem vaskene skal minimum være 200 mm.

Murværk

Ved muret kogeø eller lignende skal der påklæbes alufolie med den blanke side nedad, på bagsiden af bordpladen, for at hindre fugt-, kulde- og varmeindtrængning.

Herefter sikres 5 mm ventilationsafstand under pladen ved at oplodse med 5 mm lister mellem murværk og bordplade. Det er vigtigt, at der er "huller" mellem listerne, så der kommer ventilation under pladen.

For at undgå at pladerne trækker fugt og bliver krumme, skal man ved montering på eller imod murværk afdække bordpladen omhyggeligt med alufolie på kanter og bagside. Murværket skal være tørt før montering.

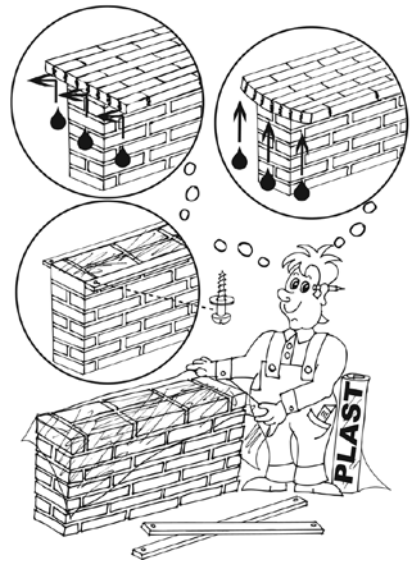

Bartoppe

Bartoppe er fra fabrikken forsynet med filtsøm på undersiden, for at skabe ventilation, og den lægges løst ovenpå bordpladen.

Bartoppen vedligeholdes ens på begge sider, for at sikre at den forbliver lige. Se også vedligeholdelsesvejledningen.

Online vejledninger

Se også vores videoer om vedligehold, montage og reparation på www.spekva.com/guides/online eller følg QR linket direkte til vores videoer på Youtube (www.youtube.com/SPEKVA):

Løse hulkehlister

Løse hulkehlister nedlægges i smalfugemasse eller syrefri silikone. Som ekstra befæstning skal anvendes små stifter/skruer.



Eksempler på montering

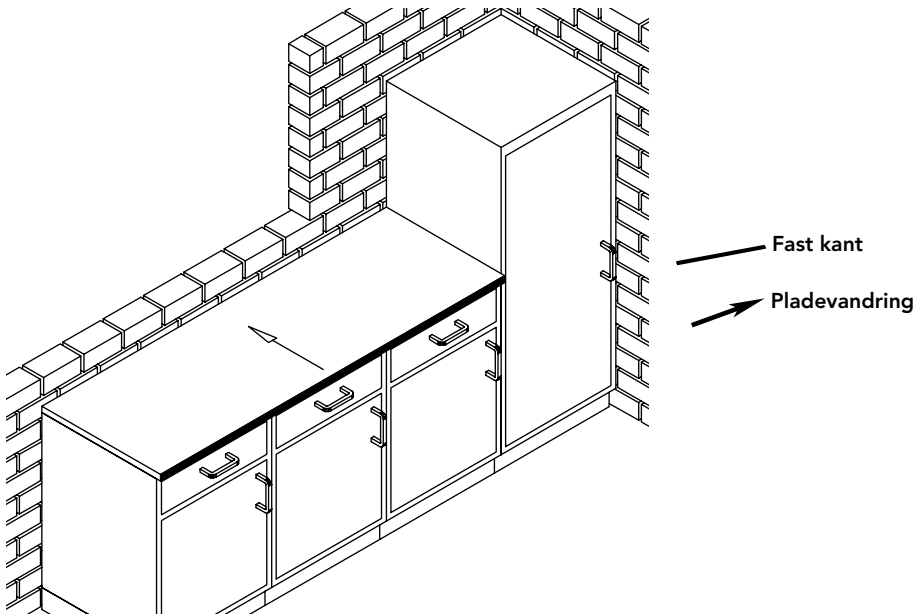
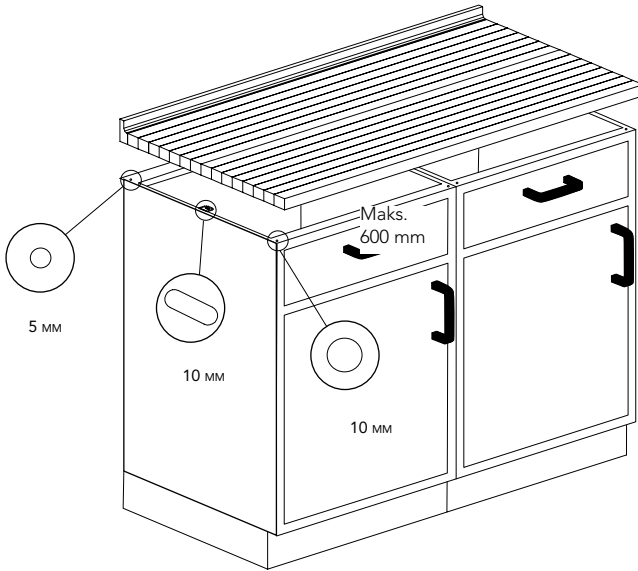

Eksempler på montering

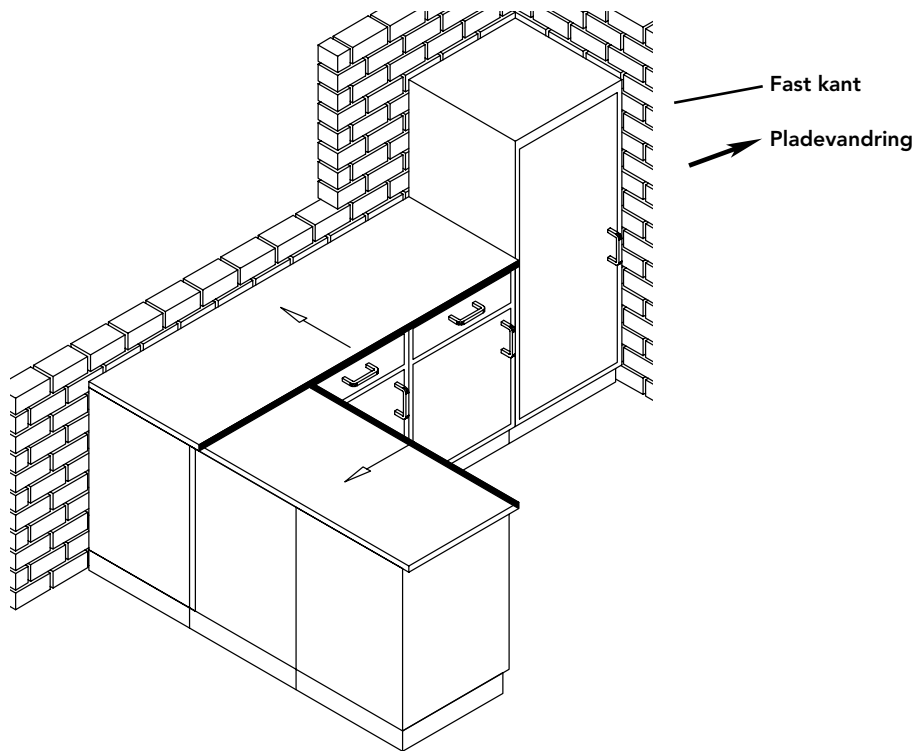

Eksempler på montering

